



4 Функции за затопляне

Символ	°C	Функция
	30°C 35°C	Втасване
	40°C 45°C	Размразяване
	50°C 55°C	Затопляне на чаши
	60°C 65°C	Затопляне на съдове
	70°C 75°C	Претопляне на храна
	80°C 85°C	Готвене на ниска температура

4.1 Време за затопляне

Няколко фактора влияят върху времето за затопляне на храната:

- Дебелина и материал на съдовете.
- Размер на храната.
- Подреждане на съдовете.
- Настройка на температурата.
- Многократно отваряне и затваряне на затоплящото чекмедже.

Следователно не е възможно да се дадат абсолютни показания. Чрез редовна употреба на уреда ще бъде възможно да се идентифицират най-подходящите

настройки за постигане на желания резултат. За да получите по-добър резултат, загрейте нагревателното чекмедже за 15 минути до желаната температура.

4.2 Стартиране на затоплянето

Липсата на взаимодействие с дисплея в продължение на 10 последователни секунди позволява нагриването да се активира. Светодиодът (9) остава да свети през цялото време-траене на избраната функция. Ако не взаимодействате с дисплея, когато е включен, чекмеджето автоматично се задава на 30°C за 30 минути.

4.3 По време на затопляне

Когато е зададена функцията „отложен старт“, икона  свети светодиодът (9) започва да мига и на дисплея се показва оставащото време до включване.

След завършване на функцията "отложен старт", чекмеджето се активира, светодиодът (9) свети и иконата  свети, докато дисплеят показва температурата на нагриване.

4.4 Изключване

Изключването става чрез докосване на бутон  за около 1 секунда. След като бъде изключен, чекмеджето се връща към предварително зададената конфигурация.





Настройката на таймера осигурява автоматично изключване на чекмеджето, след като цикълът на затопляне приключи.

4.5 Промяна на параметрите по време на затопляне

Докоснете бутон  по време на работа, за да изберете параметър за промяна между температура и таймер. За да активирате функцията „отложен старт“, изключете чекмеджето и го включете отново с бутон

4.6 Функция Събота

Възможно е да активирате функцията Събота през първите 10 секунди след включване на затоплящото чекмедже. За да я активирате, натиснете едновременно бутоните  за около 4 секунди. Надписът се появява на дисплея **СРЪ**.

По време на тази функция нито един параметър не може да се променя и температурата автоматично се настройва на стойност от приблизително 45°C за 80 последователни часа. За да се върнете към първоначалните настройки, изключете затоплящото чекмедже.

След 80 часа работа чекмеджето се изключва автоматично.

4.7 Готвене на ниска температура

Настройката се използва за готвене на ниска температура и за продължаване на готвенето на фини разфасовки, от малки до средни, като говеждо, телешко, свинско и агнешко с максимален диаметър 6 см. За по-големи разфасовки препоръчваме приготвяне във фурна или комбиниран съд на пара.

При продължително време за готвене от приблизително 2/3 часа при ниска температура месото остава набръчкано и крехко.

Приготвяне: преди готвене на ниска температура месото трябва да се запече.

- Използвайте подходящи стъклени, порцеланови или керамични съдове.
- Загрейте предварително чекмеджето със съдовете вътре за 15 минути
- Загрейте олио или масло в тиган и запържете месото на силен огън.



4.8 Съвети

Следващата таблица показва инструкции за готвене на някои

често използвани ежедневни храни. По-конкретно се отчитат процесите на втасване на хляб, ферментация на кисело мляко и процеси на сушене.

Символ	Чиния	°C	Функция	К-во	Бележка	Време за готвене
	Фокача	30°C 35°C	Втасване на тестото	500 гр.	Поставете фокачата върху сребърната хартия	1,5 ч
	Кисело мляко	40°C 45°C	Ферментация	Гъсто мляко 1,5 л, кисело мляко 375гр., 9 стъклени купички	Млякото и киселото мляко се изсипват в купа, разбиват се добре с потапящ се пасатор и всичко се разсипва в стъклени буркани. Затворете ги с капачките и ги поставете в чекмеджето.	8 ч
	Домати	60°C 65°C	Сушене	250 гр.	Използвайте листове хартия в пряк контакт със стъклото, разрежете доматиите на две, посолете. Обръщайте доматиите на всеки 3 часа	8/10 ч
	Билки: розмарин, градински чай, магданоз			200 гр.	Използвайте листове хартия в пряк контакт със стъклото	
	Ябълки			1 ябълка, ½ лимон, вода	Нарежете ябълката на тънки филийки. Загрейте в съд с вода и лимон за 5 минути. След това поставете върху хартия за печене.	



5 Почистване и поддръжка

5.1 Предупреждения



Неправилна употреба
Риск от увреждане на
повърхностите

- Не използвайте парни струи за почистване на уреда.
- Не използвайте почистващи препарати, които са абразивни, корозивни или които съдържат хлор, амоняк или белина (напр. почистващи прахове, препарати за отстраняване на петна и др.).
- Не използвайте груби или абразивни материали или остри метални стъргала.

5.2 Почистване на уреда

За да се осигури добро запазване на повърхностите, те трябва да се почистват редовно в края на всяка употреба, след като са изстинали. Избягвайте да оставяте остатъците от храна да изсъхнат в чекмеджето, тъй като те могат да разрушат емайла.

За да почистите чекмеджето:

1. Отстранете неплъзгащата се основа.
2. Изсипете неабразивния почистващ препарат върху влажна кърпа и избършете повърхностите.
3. Изплакнете обилно.
4. Подсушете с мека или микрофибърна кърпа.

За да почистите неплъзгащата се основа:

1. Отстранете неплъзгащата се основа.
2. Почистете с топла вода или неабразивен препарат.

3. Подсушете добре с мека или микрофибърна кърпа.
4. Поставете идеално сухата основа на чекмеджето в чекмеджето.

5.3 Какво да направите, ако...

По-долу е даден списък с възможни решения на всякакви работни проблеми.



Ако проблемът не е разрешен или за друг вид неизправност, свържете се със сервиз.

Съдовете не се нагреват:

- Проверете дали уредът е свързан към домашното електрическо захранване.
- Проверете дали главният ключ на домашната система е включен.
- Проверете дали вентилационните отвори са свободни.
- Проверете дали се чува шумът от вентилатора и се свържете със сервиза.
- Оставете съдовете в чекмеджето за по-дълго време.

Чекмеджето не се отваря:

- Хванете долната част на чекмеджето и го дръпнете, докато се отключи.

Главният превключвател или прекъсвачът на домашната система се изключва многократно:

- Свържете се със сервиза за поддръжка или с електротехник.



6 Монтаж

6.1 Ел. свързване



Компоненти под
напрежение
Опасност от токов удар

- Електрическото свързване трябва да се извърши от квалифициран техник.
- Уредът трябва да бъде заземен в съответствие със стандартите за електрическа безопасност.
- Изключете електрическата мрежа.



Когато уредът работи,
се генерира топлина.
Опасност от пожар

- Проверете дали материалът на мебелите е устойчив на топлина.
- Проверете дали шкафа има необходимите отвори.



Сила върху отвореното чекмедже.
Риск от повреда на уреда

- Никога не използвайте отвореното чекмедже, за да поставите уреда на място, когато го монтирате.
- Избягвайте да упражнявате прекалено голям натиск върху чекмеджето, когато е отворено.

Обща информация:

Проверете дали характеристиките на електрическата мрежа отговарят на данните, показани на табелата. Идентификационната табела с техническите данни, серийния номер и маркировката е поставена на видимо място върху уреда. Етикетът никога не трябва да се премахва. Уредът работи на 230 V. Използвайте захранващия кабел, доставен с уреда.

Фиксирана връзка:

Осигурете многополярно прекъсващо устройство на захранващата линия в съответствие с правилата за монтаж. Прекъсващото устройство трябва да бъде разположено на лесно достъпно място и близо до уреда.

Свързване с щепсел и контакт

Уверете се, че щепселът и контактът са от един и същи тип. Избягвайте използването на адаптери и шунтове, тъй като те могат да причинят прегряване и изгаряния.

6.2 Позициониране



Тежък уред
Опасност от смачкване

- Поставете уреда в изреза на шкафа с помощта на втори човек.



Общи показания:

- Поставете чекмеджето на стабилен рафт.
- Поддържащият рафт трябва да има отвор отзад 2 см.
- Шкафът, в който се намира чекмеджето, не трябва да има заден панел.

Сглобяване на уреда

1. Центрирайте и подравнете чекмеджето в изреза. Уверете се, че рамката е идеално прилепнала към мебелите.
2. Отворете чекмеджето.
3. Закрепете уреда към мебелите с винтове.

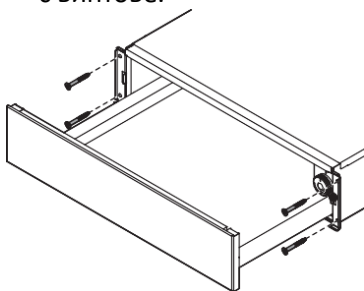

4. Поставете страничните капаци

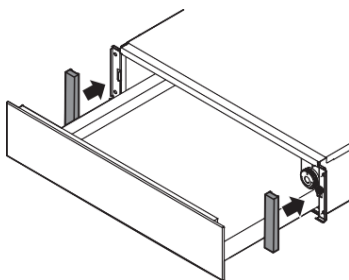

Размери на уреда (мм)

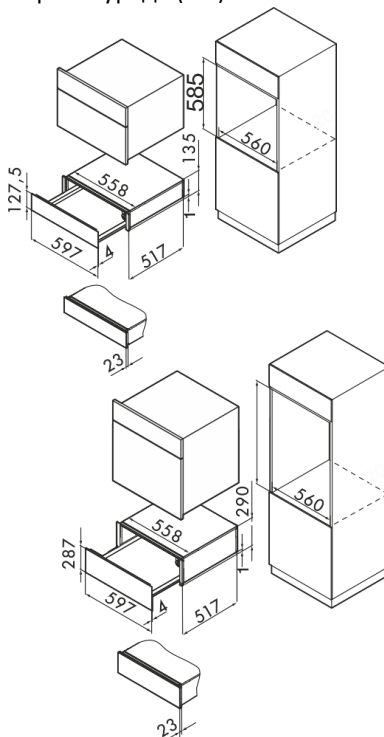

7 Опазване на околната среда



Рециклирайте материали със символа. Поставете опаковката в съответните контейнери за рециклиране.

Помогнете за опазването на околната среда и човешкото здраве и за рециклирането на отпадъци от електрически и електронни уреди.



Non Не изхвърляйте заедно оборудване, носещо символа към обикновените битови отпадъци. Занесете продукта до най-близкия пункт за рециклиране или се свържете с общината по местоживеене.